

Everio の使い方

撮影前に充電を行ってください

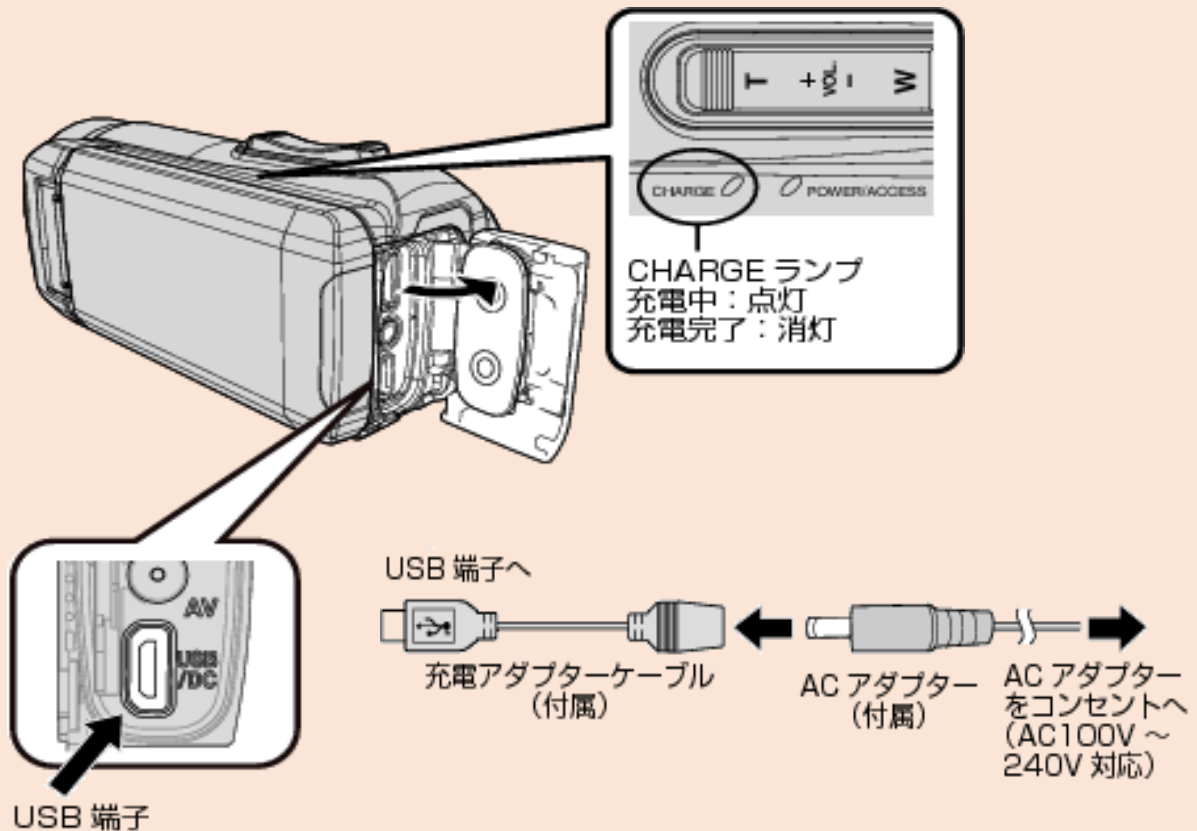

内蔵バッテリー持続時間の目安

実撮影時間	連続撮影時間
約 2 時間 20 分	約 4 時間 40 分

※ライト[切]、モニターの明るさが[3]で使用した場合の時間です

※実撮影時間は撮影、撮影停止、電源の入/切、ズーム等の動作を繰り返した場合の撮影時間です

動画の保存について

Everio には 32GB のメモリーが内蔵されています。

保存可能な動画時間の目安は以下の通りです。

画質モード	UXP	XP	EP
動画時間	約 2 時間 40 分	約 3 時間 40 分	約 13 時間 30 分

いずれのモードもフルHD (1920×1080) で撮影されますので、DVD ビデオ作成用であれば EP モードでも十分に綺麗に撮影できます。

◆モード切替方法

「MENU」 - 「撮影設定」 - 「動画画質」(画面左側「>」マークを 4 回押します)

撮影データの消去方法

(ご使用後は撮影したデータを全て消去した上、ご返却ください)

- ① 「MENU」 ボタンを押します
- ② 「セットアップ」 を選択します
- ③ 「メモリーフォーマット」 を選択します
- ④ 「ファイル+管理番号」 を選択します
- ⑤ 「内蔵メモリーをフォーマットしますか？すべての…」 に
「はい」 を選択します
- ⑥ 「フォーマットしました」と表示されましたら消去完了です

撮影手順

◆動画の撮影

1 撮影モードが [M] になっているか確認する



- 静止画モードになっているときは、[M] をタッチしたあと、[M] をタッチして切り換えます。

2 撮影モードが [IA] インテリジェントオートか確認する

- [M] マニュアルになっているときは、[M] をタッチしたあと、[IA] をタッチして切り換えます。

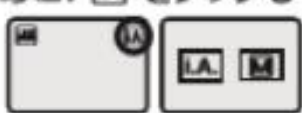

3 撮影を開始する



- もう一度押すと、停止します。
- タッチパネルの [REC] ボタンでも撮影できます。停止するときは、● [REC] ボタンをタッチします。

■ ズームを使う



(望遠側) T W (広角側)
ズームレバー

◆静止画の撮影

1 撮影モードが [P] になっているか確認する

- 動画モードになっているときは、[P] をタッチしたあと、[P] をタッチして切り換えます。

2 START/STOPボタンを押す







PHOTO — 静止画記録中に点灯

- タッチパネルの [P] ボタンでも撮影できます。



撮影データの閲覧



1  または  をタッチして、動画または静止画を選ぶ

2 タッチパネルの **《PLAY》** をタッチして、再生モードにする

*撮影モードに戻すには、**《REC》** をタッチします。

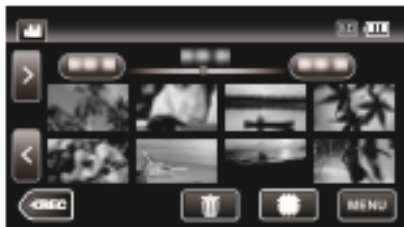
3 再生するファイル(映像)をタッチする



-  /SD をタッチすると再生するメディアが切り換わります。
- 最後に再生したファイルには  が表示されます。再生中に表示されるボタンの操作方は、下の表をご覧ください。

- ズームレバーで再生中の動画の音量を調節できます。(+:大きく、-:小さく)

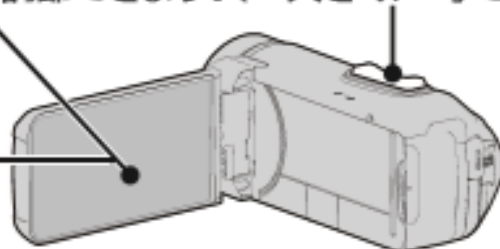

■ 不要な映像を削除するには

- ①  をタッチする
- ② 削除するファイルをタッチする
選んだファイルに ✓ が表示されます。
✓ を消すときは、もう一度タッチします。

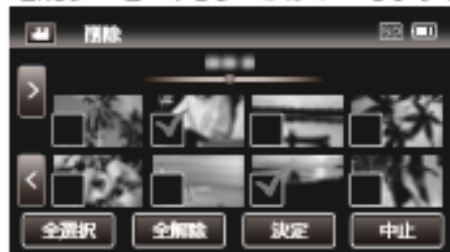

- ③ [決定] をタッチする
- ④ 確認メッセージがでたら、[実行する] をタッチする
- ⑤ [OK] をタッチする

撮影データを PC へ取り込む

Everio 側の操作

1. バッテリー残量が十分に残っていることを確認します
2. 付属の USB ケーブルを Everio と PC に接続します

ケーブルを接続する前に、液晶モニターを閉じて本機の電源を切ってください。

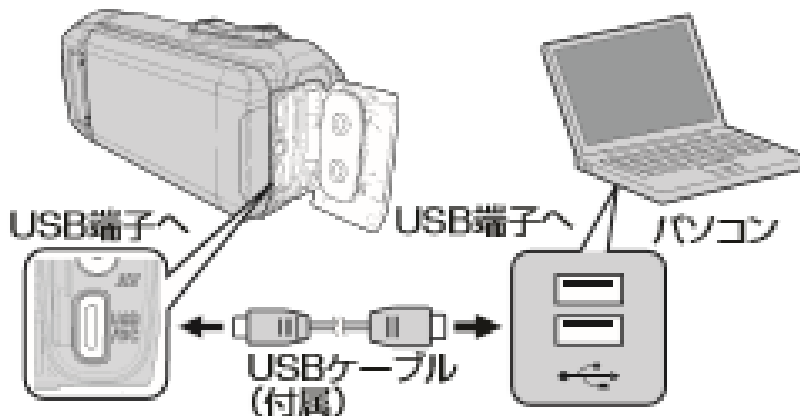

3. 液晶モニターを開き、「パソコンと接続」をタッチします
4. 「パソコンで見る」をタッチします

PC 側の操作

1. エクスプローラーを開き、「JVCCAM_MEM(F:)」を選択します

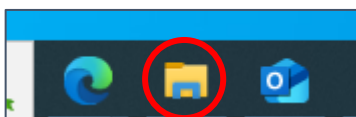

エクスプローラー

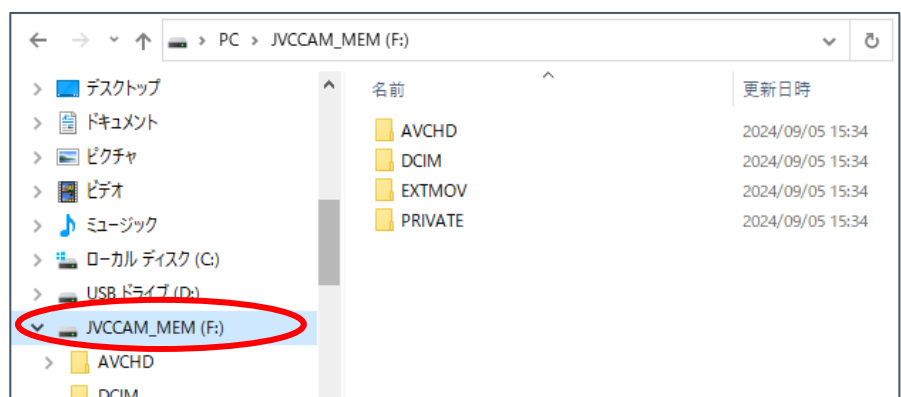

2. 「AVCHD」 フォルダを開きます

名前	更新日時	種類
AVCHD	2024/09/05 15:34	ファイル フォルダー
DCIM	2024/09/05 15:34	ファイル フォルダー
EXTMOV	2024/09/05 15:34	ファイル フォルダー
PRIVATE	2024/09/05 15:34	ファイル フォルダー

3. 「BDMV」 フォルダを開きます

名前	更新日時	種類
BDMV	2024/09/05 15:34	ファイル フォルダー

4. 「STREAM」 フォルダを開きます

名前	更新日時	種類
BACKUP	2024/09/05 15:34	ファイル フォルダー
CLIPINF	2024/09/05 15:34	ファイル フォルダー
PLAYLIST	2024/09/05 15:34	ファイル フォルダー
STREAM	2024/09/05 15:34	ファイル フォルダー
INDEX.BDM	2024/09/30 11:48	BDM ファイル
MOVIEOBJ.BDM	2024/09/30 11:48	BDM ファイル

5. 必要な撮影データを PC や USB メモリに保存します

(内容を確認したい場合はファイル名をダブルクリックしてください)

The image shows a file explorer window with a list of files. The file '00000.MTS' is circled in red, and a blue arrow points from it to a media player window. The media player window is titled 'メディアプレーヤー' and shows the file '00000.MTS' is being played. The progress bar shows 00:00:02 out of 00:08:27. The media player controls include play/pause, stop, previous, next, and volume buttons. The text 'MTS ファイル' is visible below the media player window.

名前	更新日時
00000.MTS	2024/09/28 10:05
00001.MTS	2024/09/28 10:52
00002.MTS	2024/09/28 14:01
00003.MTS	2024/09/30 11:51

ダブルクリックで再生

MTS ファイル

撮影データを DVD にコピーする

撮影データを DVD にコピーする方法については、学術情報センターWeb サイト内のマニュアル一覧より「CD/DVD への書込み」を参照してください。

<https://lsic.nagoya-wu.ac.jp/images/30manual/39sysetc/dvdwriting.pdf>

[ヘルプ]-[マニュアル]



「2. 機器の使い方」内 [CD/DVD への書込み]をクリック

2.機器の使い方

- [スキャナー](#)
パソコン演習室/自習室のスキャナーの利用方法です。(Windows機能での取込み)
- [CD/DVDへの書込み](#)
パソコン演習室/自習室のパソコンで、データをCD/DVDに焼く方法が確認できます。(Windows標準機能での書込み)
- [ビデオカメラ「Everio」](#)
学術情報センターで貸与しているビデオカメラ「Everio」の使用方法です。

動画の編集

撮影した動画は「ClipChamp」で簡単な編集（テキスト挿入、カット、再生速度変更等）が行えます。



「ClipChamp」の使い方については、学術情報センターWeb サイト内のマニュアル一覧より「ClipChamp の使い方」を参照してください。

<https://lsic.nagoya-wu.ac.jp/images/30manual/39sysetc/clipchamp.pdf>

◆マニュアルの閲覧方法

[ヘルプ]-[ヘルプ（マニュアルなど）]

名古屋女子大学 学術情報センター
Nagoya Women's University Library and Information Technology Center

サイト内検索
検索... 検索

ホーム 利用案内 ▼ 図書館資料を探す ▼ パソコンを使う ▼ 機材貸出 ▼ 施設予約 ▼ ヘルプ ▲

マニュアル

図書館 開館カレ よくある質問

2024年10月

日	月	火	水	木	金	土
29	30	10月1日	2	3	4	5

「4.教職員用マニュアル」内 [ClipChamp]をクリック

4.教職員用マニュアル

- 教職員向けMicrosoft365メール
 - ①Microsoft365メールについて（手順書）
 - ②Microsoft365メールの使い方（教職員）
- 自席以外でのパソコン利用方法（職員用）
自席以外のパソコンを使うときの設定方法です。
- Tドライブの利用方法（教員用）
Tドライブのサブフォルダ利用方法についての説明です。
- WebClass
WebClassにログインし、画面上部の「マニュアル」から各機能、学修ポートフォリオ等のマニュアル、操作の説明動画が確認できます。
- セキュリティについて
 - ①日常のセキュリティ手引き
教職員のパソコンで日常に実施していただきたいセキュリティ対策の説明です。
 - ②標的型攻撃メールの見分け方
本資料は、IPA独立行政法人情報処理推進機構セキュリティセンターにて作成したコンテンツです。（学内のみ参照可能）
- フリーソフトの更新手順
フリーソフト（AcrobatReader）の自動更新方法です。
- **ClipChamp**
動画編集アプリ「ClipChamp」を用いた簡単な編集の説明です。
- PDFの印刷不可設定
PDFファイルを印刷できないように設定する方法です。